

HILTI

WSR 22-A

Deutsch	de
English	en
Français	fr
Italiano	it
Español	es
Português	pt
Nederlands	nl
Dansk	da
Svenska	sv
Norsk	no
Suomi	fi
Ελληνικά	el
Magyar	hu
Polski	pl
Русский	ru
Česky	cs
Slovenčina	sk
Hrvatski	hr
Slovenščina	sl
Български	bg
Română	ro
Türkçe	tr
عربي	ar
Latviešu	lv
Lietuvių	lt
Eesti	et
Українська	uk
Қазақ	kk
日本語	ja
한국어	ko
繁體中文	zh
中文	cn

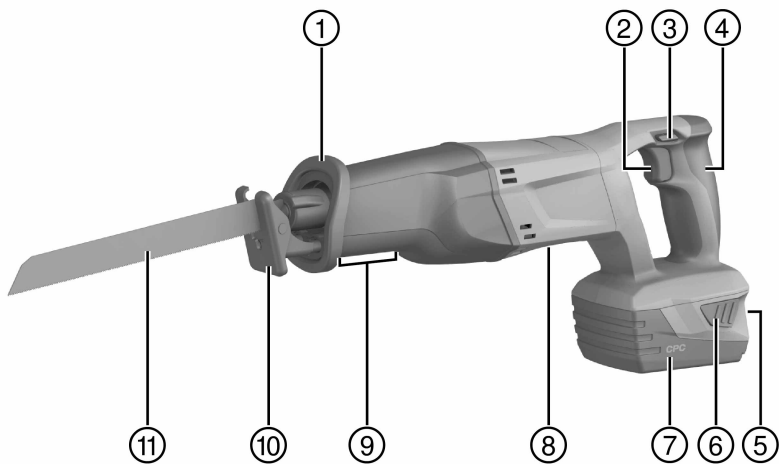



2

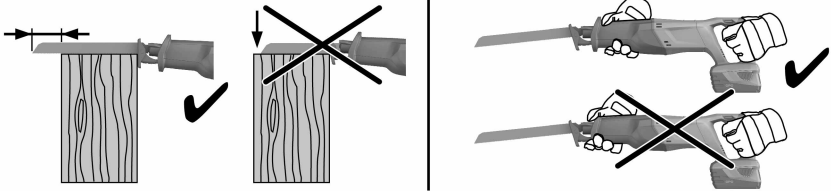

3

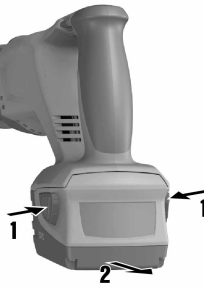

4

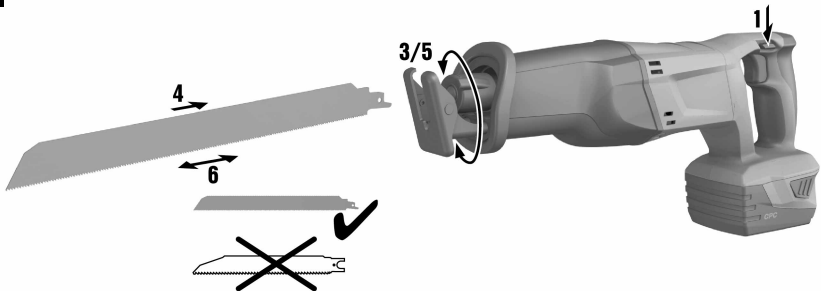

5

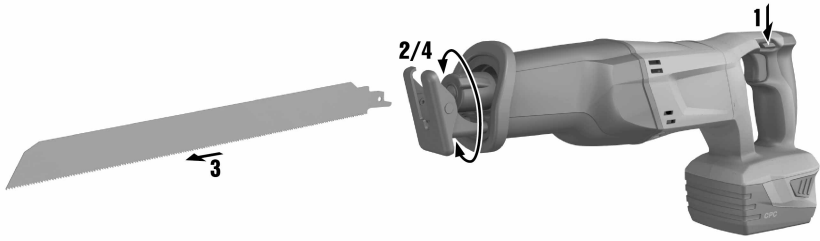

6



7

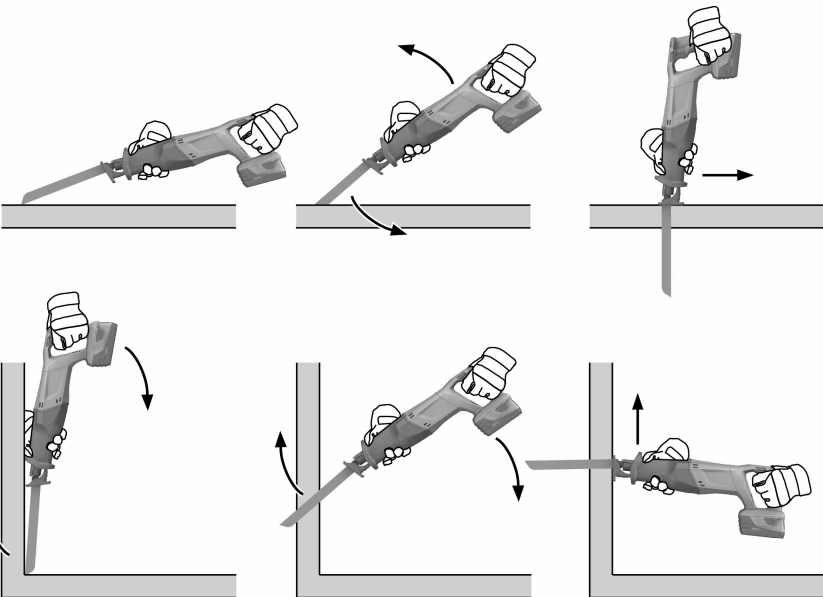

8

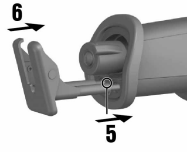
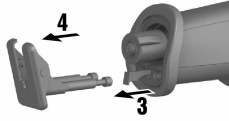

WSR 22-A



de	Original-Bedienungsanleitung	1
en	Original operating instructions	12
fr	Mode d'emploi original	23
it	Istruzioni originali	34
es	Manual de instrucciones original	45
pt	Manual de instruções original	56
nl	Oorspronkelijke handleiding	67
da	Original brugsanvisning	78
sv	Originalbruksanvisning	88
no	Original bruksanvisning	98
fi	Alkuperäiset ohjeet	108
el	Μετάφραση οδηγιών χρήσης από το πρωτότυπο	118
hu	Eredeti használati utasítás	130
pl	Oryginalna instrukcja obsługi	141
ru	Оригинальное руководство по эксплуатации	152
cs	Originální návod k obsluze	164
sk	Originálny návod na obsluhu	174
hr	Originalne upute za uporabu	185
sl	Originalna navodila za uporabo	196
bg	Оригинално Ръководство за експлоатация	207
ro	Manual de utilizare original	219
tr	Orijinal kullanım kılavuzu	230
ar	دليل الاستعمال الأصلي	241
lv	Originālā lietošanas instrukcija	252
lt	Originali naudojimo instrukcija	263
et	Algupärane kasutusjuhend	274
uk	Оригінальна інструкція з експлуатації	284
kk	Түпнұсқа пайдалану бойынша нұсқаулық	296
ja	オリジナル取扱説明書	307
ko	오리지널 사용설명서	318
zh	原始操作說明	328
cn	原版操作说明	337

1 Andmed dokumentatsiooni kohta

1.1 Märkide selgitus



1.1.1 Hoiatused

Hoiatused annavad märku toote kasutamisel tekkivatest ohtudest. Järgmisi märksõnu kasutatakse koos sümboliga:

	OHT! Vahetult ähvardav oht, mis põhjustab raskeid kehavigastusi või surma.
	HOIATUS! Võimalik ohtlik olukord, mis võib põhjustada raskeid kehavigastusi või surma.
	ETTEVAATUST! Võimalik ohtlik olukord, mis võib põhjustada kergemaid kehavigastusi või varalist kahju.

1.1.2 Sümbolid

Kasutatavad sümbolid

	Lugege enne kasutamist läbi kasutusjuhend!
	Soovitused seadme kasutamiseks ja muu kasulik teave
/min	Käiku minutis
n_0	Käigu sagedus
	Alalisvool

1.1.3 Joonised

Selles kasutusjuhendis esitatud joonistel on vaid selgitav funktsioon ja need võivad tegelikust mudelist erineda.

2	Numbrid viitavad vastavatele joonistele kasutusjuhendi alguses.
3	Joonistes kasutatud numeratsioon kajastab tööetappide järjekorda ja võib tekstis sisalduvast numeratsioonist erineda.
11	Positsioonide numbreid kasutatakse ülevaate joonisel. Toote ülevaates viitavad selgituste numbrid positsioonide numbritele.

1.2 Kasutusjuhend

- ▶ Enne seadme kasutuselevõttu lugege läbi kasutusjuhend. See on ohutu kasutamise ja tõrgeteta töö eeldus.
 - ▶ Järgige kasutusjuhendis ja seadmel toodud ohutusnõudeid ja hoiatusi.
 - ▶ Hoidke kasutusjuhend alati seadme juures ja andke see koos seadmega järgmisele kasutajale edasi.
- Tootja jätab endale õiguse teha muudatusi ja ei vastuta (trüki)vigade eest.

1.3 Tooteinfo

Hiti tooted on mõeldud professionaalsele kasutajale ning neid tohivad kasutada, hooldada ja korras hoida üksnes selleks volitatud ja asjaomase kvalifikatsiooniga töötajad. Nimetatud personal peab olema teadlik kõikidest võimalikest ohtudest. Seade ja sellega ühendatavad abitooriistad võivad osutada ohtlikuks, kui neid ei kasutata nõuetekohaselt või kui nendega töötab asjaomase väljaõppeta isik.

- Kandke seadme tähis ja andmesildil olev seerianumber järgmisesse tabelisse.
- ▶ Tehke need andmed teatavaks alati, kui pöördute päringutega meie esindusse või hooldekeskusse.

Andmed toote kohta

Universaalsaag	WSR 22-A
Generatsioon:	01
Seerianumber:	

2 Ohutus

2.1 Ohutusnõuded

Järgmises peatükis esitatud ohutusnõuded sisaldavad kõiki elektriliste tööriistade suhtes kohaldatavaid üldisi ohutusnõudeid, mille esitamine kasutusjuhendis on ette nähtud kehtivate normidega. Nende hulgas võib siiski olla ka nõudeid, mis ei ole käesoleva seadme puhul asjakohased.

2.1.1 Üldised ohutusnõuded elektriliste tööriistade kasutamisel

⚠ HOIATUS Lugege läbi kõik ohutusnõuded ja juhised. Järgnevate ohutusnõuete eiramise tagajärjeks võib olla elektrilöökk, tulekahju ja/või raskest vigastused.

Hoidke kõik ohutusnõuded ja juhised edaspidiseks kasutamiseks alles.

Järgnevalt kasutatud mõiste "elektriline tööriist" käib võrgutoitega (toitejuhtmega) elektriliste tööriistade ja akutoitega (ilma toitejuhtmeta) elektriliste tööriistade kohta.

Ohutus töökohal

- ▶ **Hoidke oma töökoht puhas ja valgustage seda korralikult.** Korrastamata ja valgustamata töökoht võib põhjustada õnnetusi.
- ▶ **Ärge kasutage elektrilist tööriista plahvatusohtlikus keskkonnas, kus leidub tuleohtlikke vedelikke, gaase või tolmu.** Elektrilistest tööriistadest lööb sädemeid, mis võivad tolmu või auru süüdata.
- ▶ **Elektrilise tööriista kasutamise ajal hoidke lapsed ja teised isikud töökohast eemal.** Kui Teie tähelepanu juhitakse kõrvale, võib seade Teie kontrolli alt väljuda.

Elektriohutus

- ▶ **Elektrilise tööriista pistik peab pistikupessa sobima. Pistiku kallal ei tohi teha mingeid muudatusi. Kaitsemaandusega seadmete puhul ei tohi kasutada adapterpistikuid.** Muutmata pistikud ja sobivad pistikupesad vähendavad elektrilöögi ohtu.
- ▶ **Vältige kehalist kontakti maandatud pindadega, näiteks torude, radiaatorite, pliitide ja külmikutega.** Kui Teie keha on maandatud, on elektrilöögi oht suurem.
- ▶ **Kaitske elektrilist tööriista vihma ja niiskuse eest.** Kui elektrilise tööriista sisemusse on sattunud vett, on elektrilöögi oht suurem.
- ▶ **Ärge kasutage toitejuhet elektrilise tööriista kandmiseks, ülesriputamiseks ega pistiku väljatõmbamiseks pistikupesast. Kaitske toitejuhet kuumuse, õli, teravate servade ja seadme liikuvate osade eest.** Kahjustatud või keerduläinud toitejuhtmed suurendavad elektrilöögi ohtu.
- ▶ **Kui töotate elektrilise tööriistaga vabas õhus, kasutage ainult pikendusjuhtmeid, mis on ette nähtud kasutamiseks ka välistingimustes.** Välistingimustes kasutamiseks ettenähtud pikendusjuhtme kasutamine vähendab elektrilöögi ohtu.
- ▶ **Kui seadmega töötamine niiskes keskkonnas on vältimatu, kasutage rikkevoolukaitselülitit.** Rikkevoolukaitselülitit kasutamine vähendab elektrilöögi ohtu.

Isikuohutus

- ▶ **Olge tähelepanelik, jälgige, mida teete, ning toimige elektrilise tööriistaga töötades kaalutletult. Ärge töötage elektrilise tööriistaga, kui olete väsinud või alkoholi, narkootikumide või ravimite mõju all.** Hetkeline tähelepanematus elektrilise tööriista kasutamisel võib põhjustada raskeid kehavigastusi ja varalist kahju.
- ▶ **Kandke isikukaitsevahendeid ja alati kaitseprille.** Isikukaitsevahendite, näiteks tolmu maski, libise-miskindlate turvajalatsite, kaitsekiivri või kuulmiskaitsevahendite kandmine – sõltuvalt elektrilise tööriista tüübist ja kasutusala – vähendab vigastuste ohtu.
- ▶ **Vältige elektrilise tööriista tahtmatut käivitamist. Enne elektrilise tööriista ühendamist vooluvõrguga ja/või elektrilisse tööriista aku paigaldamist, tööriista ülestõstmist ja kandmist veenduge, et see on välja lülitatud.** Kui hoiate elektrilise tööriista kandmisel sõrme lülitil või ühendate vooluvõrku sisselülitatud tööriista, võib tagajärjeks olla tööõnnetus.
- ▶ **Enne elektrilise tööriista sisselülitamist eemaldage selle küljest reguleerimis- ja mutrivõtmed.** Elektrilise tööriista pöörleva osa küljes olev reguleerimis- või mutrivõti võib põhjustada vigastusi.
- ▶ **Vältige ebatavalist tööasendit. Võtke stabiilne tööasend ja säilitage kogu aeg tasakaal.** Nii saate seadet ootamatutes olukordades paremini kontrollida.
- ▶ **Kandke sobivat rõivastust. Ärge kandke laiu riideid ega ehteid. Hoidke juuksed, rõivad ja kindad seadme liikuvatest osadest eemal.** Lotendavad riided, ehted ja pikad juuksed võivad sattuda seadme liikuvate osade vahele.
- ▶ **Kui elektrilise tööriista külge on võimalik paigaldada tolmuemaldus- ja kogumisseadiseid, veenduge, et need on tööriistaga ühendatud ja et neid kasutatakse nõuetekohaselt.** Tolmuemaldus-seadise kasutamine võib vähendada tolmu taset tingitud ohte.

Elektrilise tööriista kasutamine ja käsitsemine

- ▶ **Ärge koormake seadet üle. Kasutage antud töö tegemiseks sobivat elektrilist tööriista.** See töötab ettenähtud jõudluspiirides tõhusamalt ja ohutumalt.
- ▶ **Ärge kasutage elektrilist tööriista, mille lüliti on rikkis.** Elektriline tööriist, mida ei saa enam lülitist korralikult sisse ja välja lülitada, on ohtlik ning tuleb viia parandusse.
- ▶ **Enne mis tahes seadistustöid seadme kallal, tarvikute vahetamist ja seadme hoiuolepanekut tõmmake pistik pistikupesast välja ja/või eemaldage seadmest aku.** See ettevaatusabinõu hoiab ära seadme tahtmatu käivitamise.
- ▶ **Kasutusvälisel ajal hoidke elektrilist tööriista lastele kättesaamatus kohas. Ärge lubage seadet kasutada isikutele, kes seda ei tunne või ei ole lugenud käesolevaid juhiseid.** Asjatundmatute isikute käes on elektrilised tööriistad ohtlikud.
- ▶ **Hooldage elektrilisi tööriistu korralikult. Kontrollige, kas seadme liikuvad detailid töötavad veatult ega kiilu kiini. Veenduge, et seadme detailid ei ole murdunud või kahjustatud määral, mis mõjutab seadme töökindlust. Laske kahjustatud osad enne seadme kasutamist parandada.** Ebapiisavalt hooldatud elektrilised tööriistad põhjustavad tööõnnetusi.
- ▶ **Hoidke lõiketarvikud teravad ja puhtad.** Hästi hooldatud, teravate lõikeservadega lõiketarvikud kiiluvad harvemini kinni ja neid on lihtsam juhtida.
- ▶ **Kasutage elektrilist tööriista, tarvikuid, lisaseadmeid vastavalt käesolevatele juhistele. Arvestage seejuures töötingimuste ja teostatava töö iseloomuga.** Elektrilise tööriista kasutamine otstarbel, milleks see ei ole ette nähtud, võib põhjustada ohtlikke olukordi.

Akuga tööriista kasutamine ja käsitsemine

- ▶ **Laadige akusid ainult tootja poolt soovitatud laadimisseadmetega.** Kui teatud tüüpi aku laadimiseks ettenähtud laadimisseadet kasutatakse teist tüüpi akude laadimiseks, tekib tulekahju oht.
- ▶ **Kasutage elektrilistes tööriistades ainult ettenähtud akusid.** Teist tüüpi akude kasutamine võib põhjustada vigastuste ja põlengu ohtu.
- ▶ **Kasutusvälisel ajal hoidke akud eemal kirjaklambritest, müntidest, võtmetest, naeltest, kruvidest ja teistest väikestest metallesemetest, mis võivad aku kontaktid omavahel ühendada.** Akukontaktide vahel tekkiv lühis võib põhjustada tulekahju või põletusi.
- ▶ **Väärkasutuse korral võib akuvedelik akust välja voolata. Vältige sellega kokkupuudet. Juhusliku kokkupuute korral loputage kahjustatud kohta veega. Kui vedelik satub silma, pöörduge lisaks arsti poole.** Väljavoolav akuvedelik võib põhjustada nahaärritusi või põletusi.

Hooldus

- ▶ **Laske seadet parandada ainult kvalifitseeritud spetsialistidel, kes kasutavad originaalvaruosi.** Nii on tagatud elektrilise tööriista ohutuse säilimine.

2.1.2 Ohutusalsed erinõuded tikksaagide/universaalsaagide kasutamisel

- ▶ **Kui teete töid, mille puhul võib tarvik tabada varjatud elektrijuhtmeid, hoidke seadet isoleeritud haardepinnast.** Kokkupuude pingestatud elektrijuhtmega võib seada pinge alla ka seadme metalldetailid ja põhjustada elektrilöögi.

2.1.3 Täiendavad ohutusnõuded

Inimeste ohutus

- ▶ **Tooriku kinnitamiseks ja stabiilses asendis hoidmiseks kasutage kinnituseadiseid või muud sobivat viisi.** Tooriku hoidmine käe või kehaga ei taga stabiilsust ja kontrolli tooriku üle võib kaduda.
- ▶ **Seadme modifitseerimine ja ümberkujundamine on keelatud.**
- ▶ **Kandke kuulmiskaitsevahendeid.** Müra võib kahjustada kuulmist.
- ▶ **Kui kasutate seadet ilma tolmuimejata, tuleb tolmutekitava töö korral kanda kergest tolumumaski.**
- ▶ **Tehke töös pause ja liigutage sõrmi, et parandada sõrmede verevarustust.**
- ▶ **Seade ei ole mõeldud füüsiliselt nõrkadele, väljaõppeta inimestele.**
- ▶ **Hoidke seadet lastele kättesaamatus kohas.**
- ▶ **Tarviku vahetamisel kandke kaitsekindaid, kuna tarvik muutub töötamisel kuumaks ja saelehe lõikeservad on teravad.**
- ▶ **Lülitage seade sisse alles tööasendis.**
- ▶ **Seadme hoidmisel ja transportimisel pange peale transpordikaitse.**
- ▶ **Vältige seadme soovimatut käivitamist. Seadme kandmisel ärge hoidke sõrme juhtlülil.** Kasutusväliseks ajaks, enne tööpauzi, hooldust, tarvikute vahetamist ja seadme transportimist tuleb aku seadmest eemaldada.
- ▶ **Järgige riigis kehtivaid tööohutusnõudeid.**

- ▶ Pliisaldusega värvide, teatavat liiki puidu, betooni/müüritise/kvartsisisaldusega kivi, mineraalide ja metalli tolm võib kahjustada tervist. Kokkupuude tolmuga või tolm sissehingamine võib põhjustada kasutajal või läheduses viibijatel allergilise reaktsiooni ja/või hingamisteede haigusi. Teatav tolm (nt tamme- või pöögitolm) on kantserogeenne, eelkõige koosmõjus puidu töötlemise lisaainetega (kromaat, puidukaitsevahendid). Asbesti sisaldavate materjalide töötlemine on lubatud vaid asjaomase kvalifikatsiooniga isikul. **Võimaluse korral kasutage tolmuimejat. Tõhusa tolmuemalduse tagamiseks kasutage sobivat mobiilset tolmuimejat. Vajaduse korral kandke konkreetse tolmuga jaoks sobivat kaitsemaski. Tagage tööpiirkonnas hea ventilatsioon. Järgige töödeldavate materjalide suhtes riigis kehtivaid eeskirju.**

Elektriohtus

- ▶ **Kontrollige tööpiirkonda enne töö alustamist metalliotsijaga, et tuvastada varjatud elektrijuhtmete, gaasi- või veetorude asukoht.** Pingestatud elektrijuhtme vigastamise korral võivad seadme välised metallosad sattuda pinge alla. See tekitab tõsise elektrilöögiohu!

Ohutusalsed erinõuded universaalsaaigide kasutamisel

- ▶ **Töötades juhtige seadet alati enda kehast eemale.**
- ▶ **Ärge kunagi hoidke käsi saelehe ees või vastas.**
- ▶ **Ärge kunagi lõigake tundmatut pinda ja veenduge, et löikejoon oleks nii pealt kui ka alt vaba takistusest** Esemega kokku puutuv saeleht võib põhjustada tagasilöögi.
- ▶ **Torulõikeadapterit (lisatarvik) kasutades töötage mõõduka survega ja sobival löikekiirusel, seda eriti suure läbimõõduga torude puhul.** See hoiab ära seadme ülekuumenemise.
- ▶ **Hoiatus! Enne torujuhtmete läbilõikamist, näiteks paigaldustööde tegemisel veenduge, et torud ei sisalda vedelikku, ja vajaduse korral eemaldage vedelik. Torujuhtmete läbistamisel hoidke seadet läbilõigatavast torust kõrgemal.** Seade ei ole kaitstud niiskuse sissetungimise eest. Väljavoolav vedelik võib põhjustada seadmes lühise.
- ▶ **Ärge saagige väljaspool tööpiirkonda ja ärge kasutage ebasobivaid tarvikuid (valede mõõtetega saelehed ja saelehed, mis ei ole varustatud 1/2"-kinnitusega).**

Akude hoolikas käsitlemine ja kasutamine

- ▶ **Järgige liitiumioonakude veo, ladustamise ja käsitlemise suhtes kehtivaid erinõudeid.**
- ▶ **Kaitske akusid kõrge temperatuuride ja tule eest.** Esineb plahvatusoht.
- ▶ **Vältige niiskuse tungimist seadmesse.** Sissetunginud niiskus võib põhjustada lühise ja tuua kaasa põletuse või tulekahju.
- ▶ **Akusid ei tohi lahti võtta, kokku muljuda, kuumutada üle 80°C (176°F) ega põletada.** Vastasel korral tekib põlengu-, plahvatus- ja sõõvitusoht.
- ▶ **Kahjustada saanud akusid (nt pragudega akud, küljestmurdunud osadega akud, kõverdunud akud, tagasi ja/või välja tõmmatud kontaktidega akud) ei tohi laadida ega kasutada.**
- ▶ **Ärge kasutage akusid muude elektritarvite varustamiseks toitega.**
- ▶ **Kui aku on nii kuum, et seda ei saa puudutada, võib see olla defektne. Asetage aku nähtavas tulekindlasse kohta, nii et see jääb süttivatest materjalidest piisavalt kaugemale, ja laske akul jahtuda. Kui aku on jahtunud, võtke ühendust Hilti hooldekeskusega.**

3 Kirjeldus

3.1 Toote ülevaade 1

①	Tarvikulukustus / tarvikukinnitus	⑦	Aku
②	Juhtlüli	⑧	Andmesilt
③	Transpordikaitse	⑨	Käepideme eesmine osa (käekaitse)
④	Käepide	⑩	AVR-surutald
⑤	Aku laetuse astme näidik	⑪	Saeleht
⑥	Aku vabastusnupp		

3.2 Sihipärane kasutamine

Kirjeldatud toode on akutoitega universaalsaaig. See on ette nähtud puidu, puidutaoliste materjalide ja metalli ning plasti lõikamiseks.

Seadme kasutamisel tuleb seadet hoida kahe käega.

- ▶ Kasutage selle toote jaoks ainult B 22 tüüpi **Hilti** liitiumioonakusid.
- ▶ Nende akude laadimiseks kasutage ainult **Hilti** seeria C4/36 laadimisseadmeid.

3.3 Võimalik väärkasutus

- ▶ Ärge löigake tellist, betooni, gaasbetooni, looduskivi ja keraamilisi plaate.
- ▶ Ärge löigake seadmega torusid, mis sisaldavad veel vedelikku.
- ▶ Ärge saagige tundmatuid pindu.

3.4 Liitiumioonakude näidik

Liitiumioonaku laetuse astet ja seadme häireid signaaliseeritakse Li-Ion-aku näidiku kaudu. Liitiumioonaku laetuse astet kuvatakse, kui vajutada aku ühele vabastuspupule.

Seisund	Tähendus
4 LED-tuld põlevad.	• Laetuse aste: 75 % kuni 100 %
3 LED-tuld põlevad.	• Laetuse aste: 50 % kuni 75 %
2 LED-tuld põlevad.	• Laetuse aste: 25 % kuni 50 %
1 LED-tuli põleb.	• Laetuse tase: 10% kuni 25%
1 LED vilgub.	• Laetuse aste: < 10 %
1 LED-tuli vilgub, seade ei ole töövalmis.	• Aku on üle kuumenenud või täielikult tühjenenud.
4 LED-tuld vilguvad, seade ei ole töövalmis.	• Seade on üle koormatud või üle kuumenenud.



Märkus

Aku laetuse astet saab lugeda ajal, mil juhtlüliti on alla vajutatud ja kuni 5 s vältel pärast juhtlüliti vabastamist. Kui aku laetuse astme näidiku LED-tuled vilguvad, tegutsege vastavalt punktis „Abi tõrgete puhul” toodud juhistele.

3.5 Tarnekomplekt

Universaalsaag, kasutusjuhend.



Märkus

Tööohutuse tagamiseks kasutage ainult originaalvaruosi ja -materjale. Meie poolt heakskiidetud varuosad, materjalid ja tarvikud leiате **Hilti** edasimüüja juurest või veebilehelt: www.hilti.com

4 Tehnilised andmed

4.1 Universaalsaag

	WSR 22-A
Nimipinge	21,6 V
Kaal EPTA 01/2003 kohaselt	3,8 kg
Käigu sagedus	0 p/min ... 3 000 p/min
Käigu pikkus	28 mm
Võtmeta tarvikukinnitus standardsete tarvikute puhul	1/2 in

4.2 Andmed müra ja vibratsiooni kohta kindlaks tehtud kooskõlas standardiga 60745

Käesolevas kasutusjuhendis toodud helirõhu- ja vibratsioonitase on mõõdetud standarditult mõõtemeetodil ning asjaomaseid näitajaid saab kasutada elektriliste tööriistade võrdlemiseks. Need sobivad ka müra- ja vibratsioonitaseme esialgseks hindamiseks. Toodud näitajad on iseloomulikum elektrilise tööriista, mida kasutatakse põhilisteks ettenähtud töödeks. Kui aga elektrilist tööriista kasutatakse muul otstarbel, teiste tarvikutega või kui tööriista on ebapiisavalt hooldatud, võivad näitajad käesolevas juhendis toodud näitajatest kõrvale kalduda. See võib vibratsiooni- ja mürataset töötamise koguperioodil tunduvalt suurendada. Müra- ja vibratsioonitaseme täpseks hindamiseks tuleb arvesse võtta ka aega, mil tööriist oli välja lülitatud või küll sisse lülitatud, kuid tegelikult tööle rakendamata. See võib vibratsiooni- ja mürataset töötamise koguperioodil tunduvalt vähendada. Seadme kasutaja kaitsmiseks müra ja/või vibratsiooni toime eest rakendage täiendavaid kaitseabinõusid, näiteks hooldage seadmeid ja tarvikuid korralikult, hoidke käed soojad, tagage sujuv töökorraldus.

Müratase mõõdetud vastavalt standardile EN 60745

	WSR 22-A
Helivõimsustase (L_{WA})	93 dB(A)
Helivõimsustaseme mõõtemääramatus (K_{WA})	3 dB(A)
Helirõhutase (L_{pA})	82 dB(A)
Helirõhutaseme mõõtemääramatus (K_{pA})	3 dB(A)

Vibratsiooni kogutase (kolme telje vektorsumma), mõõdetud vastavalt standardile EN 60745

	WSR 22-A
Vibratsioonitase laastplaatide saagimisel ($a_{h, B}$)	16 m/s ²
Vibratsioonitase puitprusside saagimisel ($a_{h, WB}$)	18 m/s ²
Mõõtemääramatus (K)	1,5 m/s ²

5 Käsitsemine

5.1 Ohutusnõuded 2



ETTEVAATUST

Vigastuste oht! Seadme soovimatu käivitumine.

- ▶ Enne seadme seadistamist ja tarvikute vahetamist eemaldage seadmest aku.



HOIATUS

Vigastuste oht! Tagasilöögist tingitud oht.

- ▶ Kasutage alati saelehti, mis pikkuse poolest ulatuvad kogu käigutsükli vältel üle tarviku.



HOIATUS

Vigastuste oht tingitud tarviku lukustusest/kinnitusest

- ▶ Hoidke seadet ettenähtud käepidemetest alati kahe käega kinni. Ärge kasutage seadet kunagi ilma toimiva käekaitseta.



Märkus

Seade tuleb AVR-surutallaga suruda vastu töödeldavat toorikut. See tagab optimaalse ja ohutu töö.

- ▶ Tõmmake aku seadmest suunaga taha välja.

5.2 Aku eemaldamine 3

1. Vajutage mõlemale vabastusnupule ja hoidke neid all.
2. Tõmmake aku seadmest suunaga taha välja.

5.3 Saelehe paigaldamine 4



Märkus

Kasutage ainult 1/2"-sabaga saelehti.

1. Pange peale transpordikaitse.
2. Kontrollige, kas tarviku saba on puhas ja kergelt määritud. Vajaduse korral puhastage ja määrige seda.
3. Keerake tarvikukinnituse lukustushülssi vastupäeva ja hoidke seda all.
4. Suruge saeleht eest tarvikukinnitusse.
5. Laske lukustushülsil tagasi libiseda, kuni see kuuldavalt kohale fikseerub.
6. Tõmmake saelehest, et kontrollida, kas see on kindlalt kohale fikseerunud.

5.4 Saelehe eemaldamine 5

1. Pange peale transpordikaitse.
2. Keerake tarvikukinnituse lukustushülssi vastupäeva ja hoidke seda all.
3. Tõmmake saeleht suunaga ette tarvikukinnitusest välja.
4. Laske lukustushülsil tagasi libiseda.

5.5 Aku paigaldamine 6



HOIATUS

Elektrioht Lühisest põhjustatud oht.

- ▶ Enne aku paigaldamist veenduge, et aku kontaktid ja sae kontaktid on vabad võõrkehadest.



HOIATUS

Vigastuste oht! Allakukkuvast akust põhjustatud oht.

- ▶ Allakukkuv aku võib Teid ja teisi inimesi vigastada. Kontrollige, kas aku on tööriista kindlalt kinnitunud.
-
- ▶ Lükake aku alt tagantpoolt seadmesse, kuni see topeltklõpsuga kuuldavalt kohale fikseerub.

5.6 Sisselülitamine

1. Võtke transpordikaitse maha.
2. Vajutage juhtlüliti.

5.7 Väljalülitamine



HOIATUS

Vigastuste oht tingitud järelepöörlevast saest.

- ▶ Tõstke seade toorikult alles siis, kui seade on täielikult seiskunud.
- ▶ Enne käestpanekut oodake, kuni tööriist on täielikult seiskunud.

1. Vabastage juhtlüliti.
2. Pange peale transpordikaitse.

5.8 Uputuslõiked 7



HOIATUS

Vigastuste oht! Tagasilöögist tingitud oht.

- ▶ Uputuslõikete puhul tagage löigatava pinna taga oleva piirkonna ohutus. Kasutage vaid sobivaid (võimalikult lühikesi) saelehti.



Märkus

Uputuslõikeid tehke üksnes pehmete materjalide puhul, kasutades lühikesi saelehti. Võimalik on toodet kasutada kahes erinevas uputuslõikeasendis: normaalasendis või ümberpööratud asendis.

1. Asetage seade AVR-surutalla esiservaga toorikule.
2. Aktiveerige transpordikaitse.
3. Vajutage juhtlüliti.
4. Suruge seadet tugevasti vastu toorikut ja uputage seade nurka vähendades pinda.



Märkus

Seade peab töötama, enne kui saeleht pinnaga kokku puutub, vastasel korral võib seade blokeeruda.

5. Kui olete tooriku läbi torganud, viige seade uuesti normaalasendisse (AVR-surutald toetub üleni materjali pinnale) ja saagige piki lõikejoont edasi.

5.9 AVR-surutalla väljavahetamine



Märkus

AVR-surutalda saab vajaduse korral välja vahetada.

1. Pange peale transpordikaitse.
2. Eemaldage saeleht.
3. Tõmmake täisnurkne plastvarras ette.



Märkus

See asub AVR-surutalla kahe juhtvarda vahel.

4. Tõmmake AVR-surutald välja.
5. Suruge kolmnurkne plastvarras algasendisse.
6. Viige kergelt määritud AVR-surutald täies ulatuses juhtsoonde.
7. Kontrollige, kas surutald on kohale fikseerunud.

6 Hooldus, korrashoid, vedu ja ladustamine

6.1 Universaalsae hooldus



HOIATUS

Elektrivoolust põhjustatud oht. Elektridetailide asjatundmatu parandus võib kaasa tuua raskeid vigastusi.

- ▶ Elektridetaile laske parandada üksnes kvalifitseeritud elektrikul.

- ▶ **Hoidke seade, eelkõige selle käepide puhtad ning õlist ja rasvast vabad. Ärge kasutage silikooni sisaldavaid hooldusvahendeid!**
- ▶ Ärge kasutage seadet, mille ventilatsiooniavad on ummistunud! Puhastage ventilatsiooniavasid ettevaatlikult kuiva harjaga. Ärge laske võõrkehadel sattuda seadme sisse.
- ▶ Puhastage seadme välispinda regulaarselt veidi niiske lapiga. Ärge kasutage puhastamiseks pihusteid, aurupesu ega voolavat vett!



Märkus

Ohutu töö tagamiseks kasutage ainult originaalvaruosi ja -materjale. Meie poolt heakskiidetud varuosad, materjalid ja lisatarvikud leiata **Hilti** edasimüüja juurest või veebisaidilt: www.hilti.com

6.2 Transport ja ladustamine

Transport



ETTEVAATUST

Soovimatut käivitamine transportimisel. Sissepandud akud võivad kaasa tuua kontrollimatu käivitamise seadme transportimisel ja seadet kahjustada.

- ▶ Transportige seadet alati ilma sissepandud akudeta.

- Eemaldage akud.
- Transportimisel peavad seade ja akud olema eraldi pakitud.
- Ärge kunagi transportige akusid lahtiselt.
- Pärast pikemat transporti või hoiustamist kontrollige tööriista ja akusid vigastuste suhtes.

Hoiulepanek



ETTEVAATUST

Defektsetest akudest tingitud kahjustused. Akudest lekkiv vedelik võib seadet kahjustada.

- ▶ Hoiustage seadet alati ilma akudeta.

- Hoidke seadet ja akusid võimalikult jahedas ja kuivas kohas.
- Ärge hoidke akusid kunagi päikese käes, küttekeha peal ega aknalaual.
- Hoidke seadet ja akusid lastele ja kõrvalistele isikutele ligipääsmatus kohas.
- Pärast pikemat transporti või hoiustamist kontrollige tööriista ja akusid vigastuste suhtes.

6.3 Seadme kontrollimine pärast hooldus- ja korrashoiutöid

- ▶ Pärast hooldus- ja korrashoiuhooldustööde tegemist veenduge, et kõik kaitseseadised on paigaldatud ja et need toimivad veatult.

7 Tegutsemine tõrgete korral

- ▶ Kui esineb tõrkeid, mida ei ole loetletud järgnevas tabelis või mida Te ise ei suuda kõrvaldada, pöörduge **Hilti** hooldekeskusesse.

7.1 Universaalsaag ei ole töövalmis

Tõrge	Võimalik põhjus	Lahendus
LED-tuled on kustunud.	Aku ei ole täielikult sisse pandud.	▶ Laske akul topeltklõpsuga kohale fikseeruda.
	Aku on tühi.	▶ Laadige akut.
	Transpordikaitsele ei ole vajutatud.	▶ Aktiveerige transpordikaitse.
1 LED vilgub.	Aku on tühi.	▶ Vahetage aku välja ja laadige tühi aku täis.
	Aku on liiga kuum või liiga külm.	▶ Laske akul soojeneda/jahutada soovituslikule töötemperatuurile.

7.2 Universaalsaag on töövalmis

Tõrge	Võimalik põhjus	Lahendus
Seade ei tööta täisvõimsusel.	Toitelüliti ei ole lõpuni sisse vajutatud.	▶ Vajutage juhtlüliti lõpuni alla.
	Aku on tühi.	▶ Vahetage aku välja ja laadige tühi aku täis.
Saelehte ei saa tarviku kinnitusest eemaldada.	Lukustushülss ei ole keeratud lõpuni.	▶ Keerake lukustushülss lõpuni ja võtke saeleht välja.

8 Utiliseerimine



HOIATUS

Vigastuste oht. Asjatundmatust käitlemisest põhjustatud oht.

- ▶ Seadmete asjatundmatu käitlemine võib kaasa tuua järgmist: Plastdetailide põletamisel tekivad toksilised aurud, mis võivad olla tervisele ohtlikud. Vigastamise või kuumutamise tagajärjel võivad akud ja patareid hakata lekkima, akuvedelik võib põhjustada mürgitusi, põletusi, söövitust ja keskkonnakahjustusi. Hooletu käitlemine võimaldab kõrvalistel isikutel seadet mittesihipäraselt kasutada. Sellega võivad nad tõsiselt vigastada ennast ja teisi inimesi ning reostada keskkonda.
- ▶ Defektsed akud kõrvaldage viivitamatult. Hoidke neid laste eest. Ärge võtke akusid lahti ja ärge põletage neid.
- ▶ Kõrvaldage akud vastavalt kehtivatele normidele või tagastage kasutusressursi ammendanud akud **Hilti** esindusse.

 **Hilti** Enamik Hilti seadmete valmistamisel kasutatud materjalidest on taaskasutatavad. Taaskasutuse eelduseks on materjalide korralik sorteerimine. Paljudes riikides kogub **Hilti** kasutusressursi ammendanud seadmed kokku. Lisateavet saate **Hilti** müügiesindusest.

Vastavalt Euroopa Parlamendi ja nõukogu direktiivile elektri- ja elektroonikaseadmete jäätmete kohta ning direktiivi nõudeid ülevõtva teabele siseriiklikele õigusaktidele tuleb kasutusressursi ammendanud elektrilised tööriistad eraldi kokku koguda ja keskkonnasäästlikult korduskasutada või ringluse võtta.



- ▶ Ärge käideldge kasutusressursi ammendanud elektrilisi tööriistu koos olmejäätmetega!

9 Tootja garantii

- ▶ Kui Teil on küsimusi garantiitingimuste kohta, pöörduge **Hilti** müügiesindusse.

10 EÜ vastavusdeklaratsioon

Tootja

Hilti Aktiengesellschaft
Feldkircherstrasse 100
9494 Schaan

Liechtenstein

Kinnitame ainuvastutajana, et see toode vastab järgmiste direktiivide ja normide nõuetele:

Nimetus Akutoitega universaalsaag

Tüübitähis WSR 22-A

Generatsioon 01

Valmistusaasta 2009

Kohaldatavad direktiivid:

- 2004/108/EÜ (kuni 19. aprillini 2016)
- 2014/30/EL (alates 20. aprillist 2016)
- 2006/42/EÜ
- 2006/66/EÜ
- 2011/65/EL

Kohaldatavad normid:

- EN 60745-1, EN 60745-2-11
- EN ISO 12100

Tehnilised dokumendid saadaval:

- Elektriliste tööriistade kasutusluba
Hilti Entwicklungsgesellschaft mbH
Hiltistraße 6
86916 Kaufering
Saksamaa

Schaan, 09.2015



Paolo Luccini
(Head of BA Quality and Process Management /
Business Unit Electric Tools & Accessories)



Tassilo Deinzer
(Executive Vice President / Business Unit Power
Tools & Accessories)



Hilti Corporation

LI-9494 Schaan

Tel.: +423/234 21 11

Fax: +423/234 29 65

www.hilti.com



408057